

C6IMX2

Komfurstørrelse	60x60 cm
Antal rummed energimærke	1
Hulrumsvarmekilde	Elektrisk
Komfur type	Induktion
Hovedovn, type	Termoventileret ovn
Rengøringsystem hovedovn	Damprens
EAN-kode	8017709322410
Energieffektivitetsklasse	A



Æstetik











Æstetik	Classic	Display	Touch
Serie	Symphony	Ant. knapper	6
Farve	Rustfrit stål	Farve silketryk	Sort
Finish	Børstet	Håndtag	Smeg Classic
Design	Firkantet design	Håndtag farve	Børstet rustfrit stål
Låge	Med 2 vandrette paneler	Glastype	Eclipse
Farve på kogeplade	Rustfrit stål	Fødder	Sølv
Kommandopanel finish	Fingervenligt rustfrit stål	Opbevaringsrum	Låge
Betjeningsknapper	Smeg Classic	Logo	Samlet st / stål
Betjening farve	Rustfrit stål	Logoposition	Panel under ovnen

Programmer/Funktioner

Ant. madlavningsfunktioner	8
----------------------------	---

Traditionelle madlavningsfunktioner

 Statisk	 Varmluft	 Turbo (varmluft + bund + øvre + ventilator)
 Eco	 Lille grill	 Stor grill
 Ventilator grill (stor)	 Ventilator-assisteret bund	

Rengøringsfunktioner

 Damprens

Kogepladevalg

			
Begrænset strømforbrugstilstand	Ja	Multizone	Ja
Begrænset strømforbrug-tilstand - Trin	3000, 4500, 7400 W		

Komfur tekniske egenskaber



Zoner i alt 4

Forrest til venstre - Induktion - multizone - 2.10 kW - Booster 2.30 kW - 21.1x19.1 cm

Bagest til venstre - Induktion - multizone - 1.60 kW - Booster 1.85 kW - 21.0x19.0 cm

Bagest højre - Induktion - gigant - 2.10 kW - Booster 2.30 kW - Ø 21.0 cm

Forrest til højre - Induktion - enkelt - 1.20 kW - Booster 1.40 kW - Ø 16.0 cm

Automatisk slukning ved overophedning	Ja	Visning af valgt zone	Ja
		Restvarmeindikator	Ja

Panderegistrering Ja

Visning af mindste pandediameter Ja

Primær ovn tekniske egenskaber



Antal lamper	1	Aftagelige indvendig låge	Ja
Ventilatorantal	1	Samlet antal lågeglas	3
Nettovolumen, 1. rum	70 l		

Bruttovolumen, 1. hulrum	79 l	Antal termoreflekterende lågeglas	2
Ovnrums materiale	Ever Clean-emaile	Sikkerhedstermostat	Ja
Antal hylder	5	Kølesystem	Tangentiel
Hylde type	Metalhylder	Nettodimensioner for indvendigt rum (HxBxD)	360X460X425 mm
Type af lamper	Halogen	Temperaturstyring	Elektro-mekanisk
Lys effekt	40 W	Bund-varmelegeme effekt	1200 W
Tidsindstilling	Start og stop	Øvre varmelegeme - effekt	1000 W
Lys når ovnlågen åbnes	Ja	Grillelement	1700 W
Lågeåbning	Flap ned	Stor grill – effekt	2700 W
Aftagelig låge	Ja	Varmluftselement - effekt	2000 W
Inderlåge i fuldt glas	Ja	Grill-type	Elektrisk

Valg hovedovn

Timer	Ja	Min. temperatur	50 °C
Lydalarm for slut på tilberedning	Ja	Maksimal temperatur	260 °C

Medfølgende tilbehør hovedovn



Rist med bag- og sidestop	1	Gitterindsats	1
20 mm dyb plade	1	Teleskopskinner, total udtrækning	1
40mm dyb plade	1		

Elektrisk tilslutning

Elektrisk klassificering	10200 W	Type elektrisk kabel installeret	Ja, enkeltfaset
Nuværende	45 A	Ledningstype	Ja, dobbelt- og trefaset
Spænding	220-240 V	Frekvens	50/60 Hz
Spænding 2 (V)	380-415 V	Morsettiera	5 ben

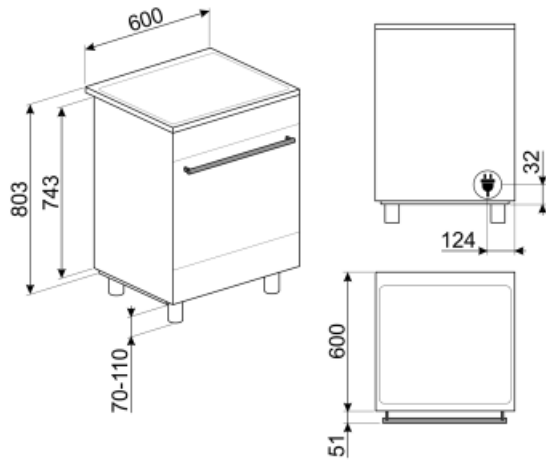

Not included accessories

AIRFRY

Air fryer rack AIRFRY . Ideal for recreating traditional frying in the oven, but with fewer calories and less fat. It allows you to cook quickly and simply dishes such as French fries, fried vegetables and fish, ensuring perfect browning and crispiness.



GTP

Delvist udtrækkelige teleskop-skiner (1 niveau)
** Udtrækning: 300 mm
Materiale: Rustfrit stål AISI 430 poleret



BNP608T

Teflonbelagt bakke, 8 mm dybde, skal placeres på gitteret



KITPBX

Højdereducerende fødder (850 mm)



BN620-1

Emaljeret bakke, 20 mm dyb



BBQ

Double sided plate BBQ. Suitable for recreating succulent and crispy dishes in the oven with the typical taste of grilled cooking. The ribbed side is particularly suitable for meats and cheeses. The smooth side for fish, seafood and vegetables.



PALPZ

Pizzaspade med håndtag der kan foldes væk
width: 315mm længde: 325 mm



BN640

Emaljeret bakke, 40 mm dyb



SFLK1

Børnesikring



PRTX

Ildfast pizzasten med håndtag.
D=35cm Ikke egnet til mikrobølgeovne. Passer til gasovne, skal sættes på gitteret.



GRILLPLATE

Universalgryde til induktion, gas, keramik og elektriske kogeplader. Non-stick overflade ideel til tilberedning af kød, ost og grøntsager. Dimensioner: 410 x 240 mm.



KITC6X

Splashback, 60x75 cm, rustfrit stål, passer til Master og Sinfonia fritstående komfurer



SCRP

Induction and ceramic hobs and teppanyaki scraper



TPKPLATE

Universalplade til induktion, gas, keramik og elektriske kogeplader. Non-stick overflade ideel til tilberedning af fisk, æg og grøntsager. Dimensioner: 410 X 240 mm.



GTT

Udtrækkelige teleskop-skiner (1 niveau)
** Udtrækning: 433 mm
Materiale: Rustfrit stål AISI 430 poleret







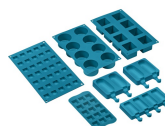









SMOLD

Sæt med 7 silikoneforme til is, ispinde, praliner, isterninger eller til portionsanretning af mad. Brugbar fra -60°C til +230°C



Symbols glossary (TT)

-  A: Product drying performance, measured from A+++ to D / G depending on the product family
-  Triple glaslåger: Antal glaslåger.
-  Ever Clean Emalje: Ever Clean emalje påføres elektrostatisk, hjørne til hjørne og kant til kant for at forhindre revner over tid. Det er en særlig pyrolytisk emalje, der er resistent over for syrer, der ud over at være behageligt lys, fremmer større rengøring af ovnvæggene takket være dens lavere porøsitet. Den bages ved over 850 °C og polymeriseres langsomt med en videnskabeligt bestemt hastighed for at sikre ensartet dybde og styrke Ever Clean emalje skaber en upåklagelig finish både på indersiden af ovnen og på bakkerne, hvilket gør ovnens overflader utrolig lette at vedligeholde over tid, da det reducerer vedhæftningen af fedt under tilberedningen
-  Ventilatorassisteret bund: blandingen af ventilator og lavere varmeelement alene gør det muligt at afslutte tilberedning af mad, der allerede er tilberedt på overfladen, men ikke indeni hurtigere. Dette system anbefales at afslutte tilberedning af mad, der allerede er godt tilberedt på overfladen, men ikke indeni, hvilket derfor kræver en moderat højere varme. Ideel til enhver form for mad.
-  Varmluft: det er den perfekte funktion til at tilberede alle typer retter på en mere delikat måde. Varmen kommer fra bagsiden af ovnen og fordeles hurtigt og jævnt Ventilatoren er aktiv. Det er også ideelt til madlavning på flere niveauer uden at blande lugt og smag.
-  Grill: Meget intens varme kommer kun ovenfra fra et dobbelt varmeelement. Ventilatoren er ikke aktiv. Giver fremragende grill- og gratinerende resultater. Bruges i slutningen af madlavningen, giver det en ensartet bruning til retter.
-  Ventilatorgrill: meget intens varme kommer kun ovenfra fra et dobbelt varmeelement Ventilatoren er aktiv. Det muliggør optimal grillning af tykkeste kød. Ideel til store kødudskæringer.
-  Luftkølesystem: for at sikre en sikker overfladetemperatur.
-  ECO-logic: indstillingen giver dig mulighed for at begrænse apparatets strømgrænse, der er reel energibesparelse.
-  Fingeraftrykssikkert rustfrit stål: Fingeraftrykssikkert rustfrit stål får rustfrit stål til at se ud som nyt.
-  Statisk: Traditionel madlavning egnet til tilberedning af en ret ad gangen. Ventilatoren er ikke aktiv, og varmen kommer samtidig nedenfra og ovenfra. Statisk madlavning er langsommere og mere delikat, ideel for at opnå veltilberedte og tørre retter selv indeni. Ideel til tilberedning af alle former for stege, fedt kød, brød, fyldte kager.
-  ECO: tilberedning med lavt energiforbrug: denne funktion er særligt velegnet til madlavning på en enkelt hylde med lavt energiforbrug. Det anbefales til alle typer mad undtagen dem, der kan generere meget fugt (f.eks. grøntsager). For at opnå maksimal energibesparelse og reducere tid anbefales det at sætte maden i ovnen uden at forvarme ovnrummet
-  Halv grill: Til hurtig madlavning og bruning af mad. De bedste resultater opnås ved at bruge den øverste hylde til små genstande, de nederste hylder til større, såsom koteletter eller pølser. Med halv grill genereres kun varme i midten af legemet, så det er ideelt til mindre mængder.
-  Turbo: varmen kommer fra 3 retninger: over, under og fra bagsiden af ovnen Ventilatoren er aktiv. Det giver mulighed for hurtig madlavning, selv på flere hylder uden at blande aromaerne. Ideel til store mængder eller fødevarer, der kræver intens tilberedning.

-
- | | |
|--|--|
|  <p>Kæmpezone: Kæmpezonen giver ekstra plads og fleksibilitet.</p> |  <p>Beskyttelse mod overophedning: Sikkerhedssystemet, der automatisk slukker for kogepladen i tilfælde af overophedning af kontrolenheden.</p> |
|  <p>Induktion: Arbejdet med disse kogeplader er baseret på princippet om elektromagnetisk induktion. Varmen genereres direkte i bunden af gryden under dens kontakt med kogepladen.</p> |  <p>Inderlåge i ren glas: Inderlåge i ren glas, en enkelt flad overflade, som er nem at holde ren.</p> |
|  <p>Glasset på inderlågen: kan fjernes med få hurtige bevægelser for rengøring.</p> |  <p>Sidelys: To modstående sidelygter øger synligheden inde i ovnen.</p> |
|  <p>Angivelse af restvarme: Efter at den keramiske kogeplade er slukket, viser indikatoren for restvarme, hvilken af varmezonerne der stadig er varm. Når temperaturen falder til under 60 °C slukkes indikatoren.</p> |  <p>Ovnrummet har 5 forskellige tilberedningsniveauer.</p> |
|  <p>Teleskopskinner tillader at retten trækkes ud så man kan holde øje med den uden at tage den helt ud af ovnen.</p> |  <p>Vapor Clean: En simpel rengøringsfunktion, der bruger damp til at løsne aflejringer i ovnrummet.</p> |
|  <p>Kapaciteten angiver mængden af anvendelig plads i ovnrummet i liter.</p> | |